

7" 10Bit 铝制 SDI 监视器

2000nit|AG+AF 镀膜|97%DCI-P3

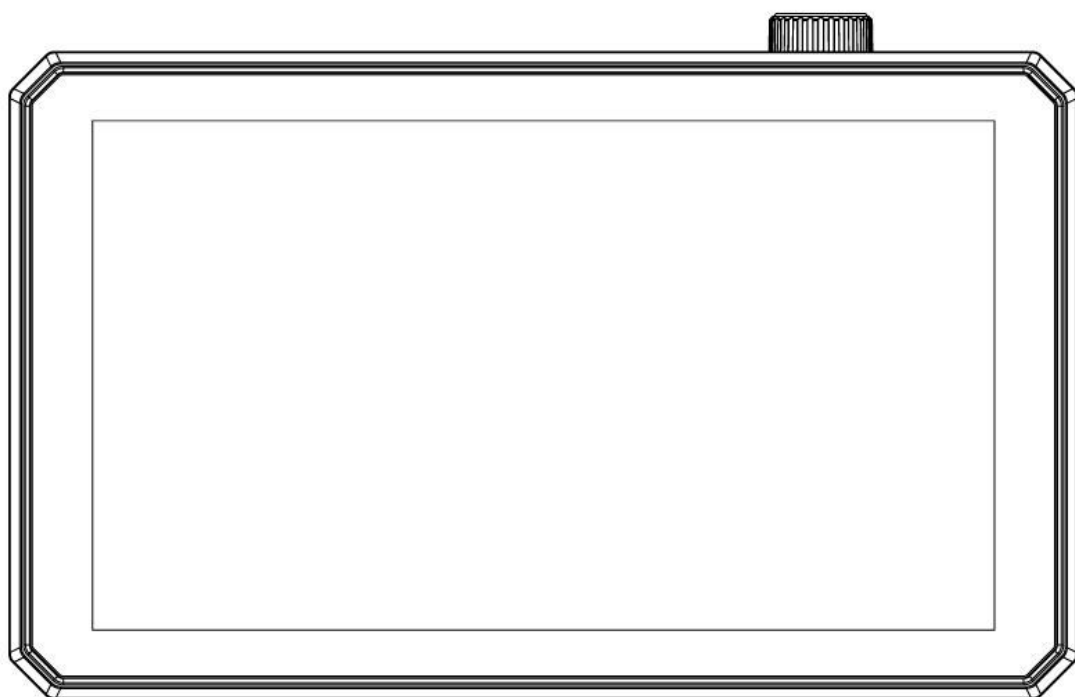

使用说明书

前言

感谢您选购本公司 7 英寸 10Bit SDI 摄影监视器。使用产品前请仔细阅读本手册。祝您体验愉快！

安全注意事项

- 移动机器时慎防跌落导致机器严重损坏或损毁。
- 此产品中的液晶屏由玻璃制成，如屏破损可能会造成其他伤害。
- 保持产品远离热源，避免机器长时间暴露在阳光下，这将导致液晶屏的损坏。
- 机内无用户可调组件，非专业人员，请勿自行打开本机或自行尝试修理本产品！以免造成不必要的损坏。
- 为了更好地保养液晶屏和保护机壳，请按照以下方式避免潜在损坏：
 1. 避免用硬物撞击屏幕。
 2. 请勿用力擦屏及外壳，清洁时仅用适当力度。
 3. 请勿用溶剂擦拭屏幕及外壳，如酒精、颜料稀释剂或苯，这将对机器造成永久性损坏。
 4. 请勿直接在外壳及液晶屏上喷洒去污剂或其他清洁剂。
 5. 请勿用硬物直接在液晶屏上写划。
 6. 请勿在外壳及液晶屏上粘贴，任何黏合剂会导致液晶屏的损坏。
 7. 可用棉布轻轻擦拭掉外壳及液晶屏上的污垢。如需更彻底的清洁，可使用沾着蒸馏水的棉布轻轻擦拭。请擦干监视器及液晶屏上过多的水分以防止损坏。

主要特征

- ✎ FHD 1920X1080 全高清面板，清晰地捕捉每一个细节
- ✎ 10bit 高清色深，色彩过渡顺滑自然，画面层次细腻无断层

- ✎ AG 防眩光+AF 抗指纹镀膜，有效弱化环境眩光与反光干扰，画面通透清晰，同时舒缓用眼负担，缓解视觉疲劳，而且摸屏不留痕
- ✎ 灵敏触摸屏+创新灵活旋钮操作，满足不同需求
- ✎ 2000nit 高亮度，阳光下可见
- ✎ 铝合金机身，坚固耐用
- ✎ 配备 4K 60Hz HDMI 及 3G-SDI 输入及输出
- ✎ 自定义 3D-LUT，再现电影风格
- ✎ HDR 监看，提供令人难以置信的清晰度和细节
- ✎ 波形图、矢量图、直方图、音频柱可水平或垂直移动
- ✎ 4 组用户切换，可保存已设置菜单并快速切换
- ✎ 耳机立体声输出方便监听

目 录

一. 产品概览	4
二. 供电方式	5
三. 监视器与相机连接步骤及注意事项	6
四. 蜗牛云台安装	8
五. 遮阳罩安装	10
六. 菜单及按键说明	10
七. 菜单功能说明	13
八. LUT 导入说明	20
九. 固件升级	21
十. 技术参数	22
十一. 常见故障排除	23

一、产品概览

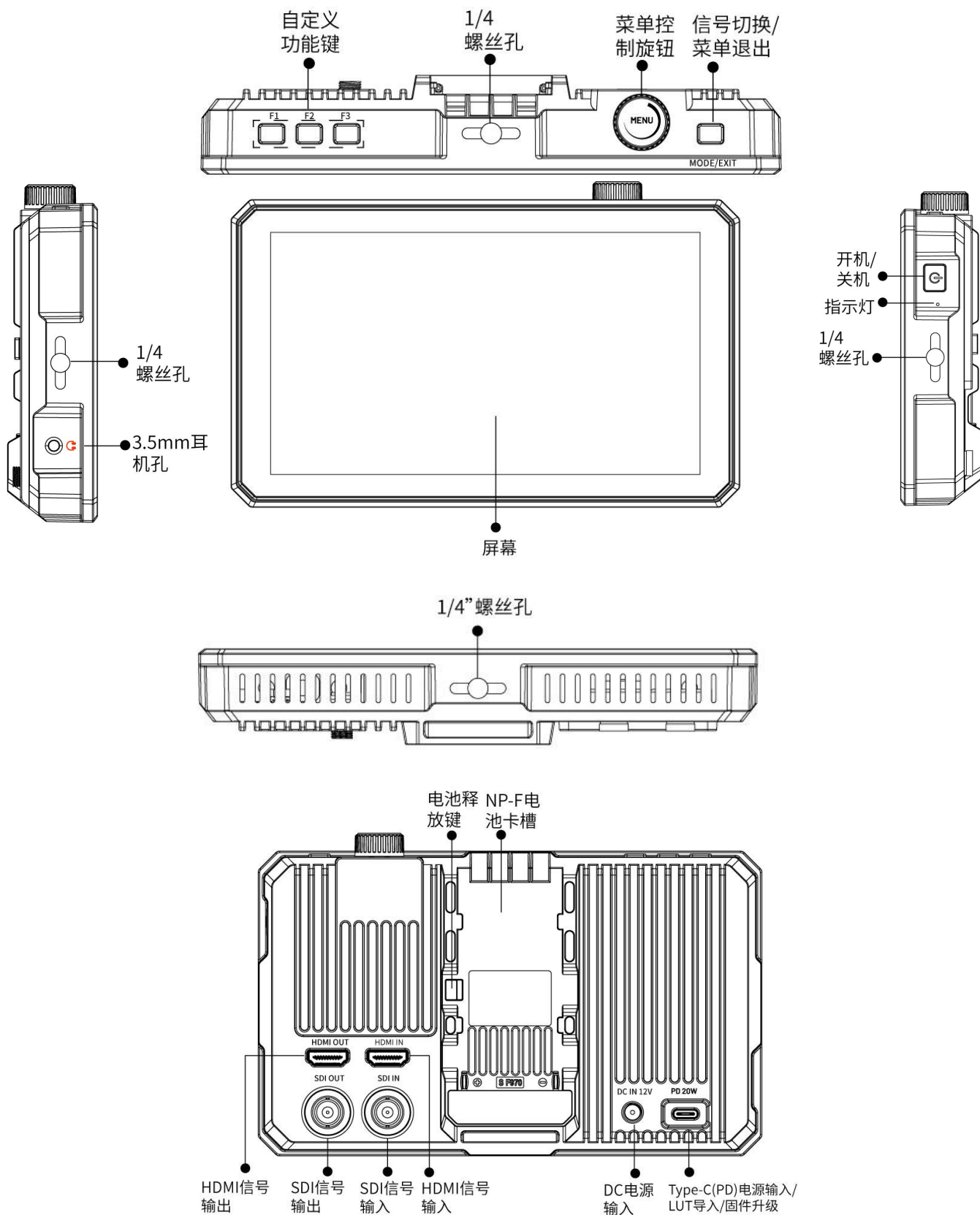

二、供电方式

本机的工作电源供给有三种方式：

A.由直插式 DC 电源插口供电

请选用 DC5.5*2.1mm 直流电源插头，建议使用 12V/2A 电源适配器供电。电源输入极性如图：



B.监视器背部还搭载 Type-C (PD) 20W 电源输入，支持 PD 快充协议，适配 Type-C PD 20W 及以上充电器。

C.在监视器的后部设有 NP-F 电池卡槽，可以安装 NP-F 系列的电池向监视器供电。

电池型号可选：

NP-F970 F960 F950 F930 F770 F750 F730 F570 F550 F530
等规格.

电池安装与取出

1.沿所示方向将电池轻轻向内按压， 2.取出电池。按住电池释放键的
然后向下滑动（不要松开）。 同时，向上滑动电池，然后将
电池固定就位时会发出咔哒声。 电池取出

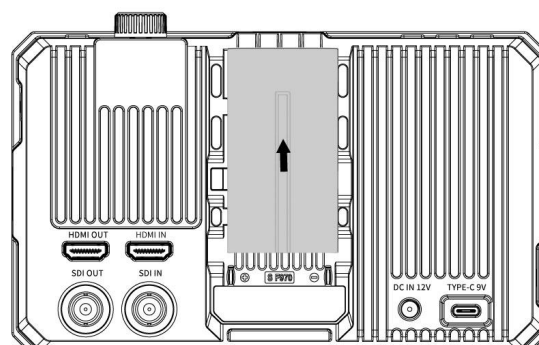
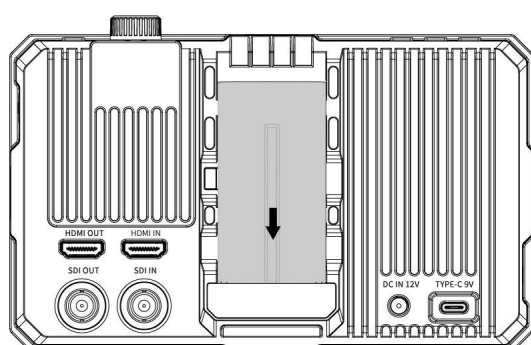

备注：建议使用标准原装电池。当选用的电池型号的不同，电池的容量不同，显示器的有效工作时间将有所差别，电池容量高的，供给监视器工作时间相应较长。长期不使用本产品，最好取下电池另外存放。

三、监视器与相机连接步骤及注意事项

连接前准备

- 确保相机/摄像机和监视器都处于关机状态
- 检查 HDMI/SDI 接口和线材是否清洁、完好
- 准备防静电手环或先触摸金属物体放电
- 确保工作台面干净、稳定

HDMI 线连接

1. 利用附带的 HDMI 线或 Micro HDMI 线连接本设备的 HDMI IN 和相机上的 HDMI OUT（如果 HDMI 线不够长，请另购其他尺寸的 HDMI 线）
2. 固定好线材，避免悬空或拉扯
3. 先开启相机电源，再开启监视器电源，相机取景器的影像将显示在本设备的屏幕上。如果相机具有 HDMI 输出设置功能，请将其设为 AUTO（自动）或 16:9。
4. 关机时先关闭监视器，等待完全关闭后，再关闭相机

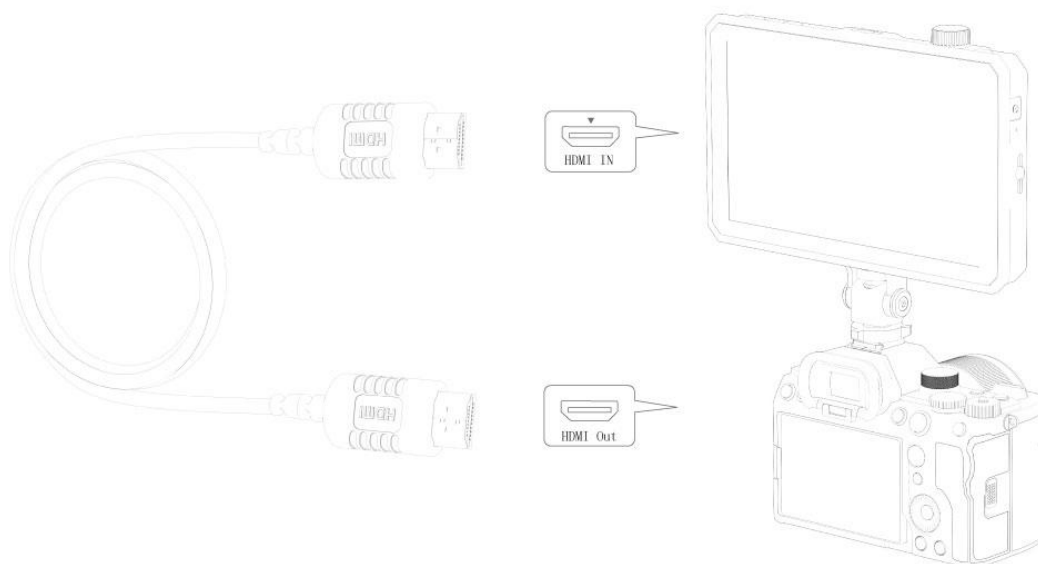

SDI 线连接(需另购)

1. 利用 SDI 线连接本设备的 SDI IN 和摄像机的 SDI OUT
2. 固定好线材，避免悬空或拉扯
3. 先开启摄像机电源，再开启监视器电源，摄像机的影像将显示在本设备的屏幕上
4. 关机时先关闭监视器，等待完全关闭后，再关闭摄像机

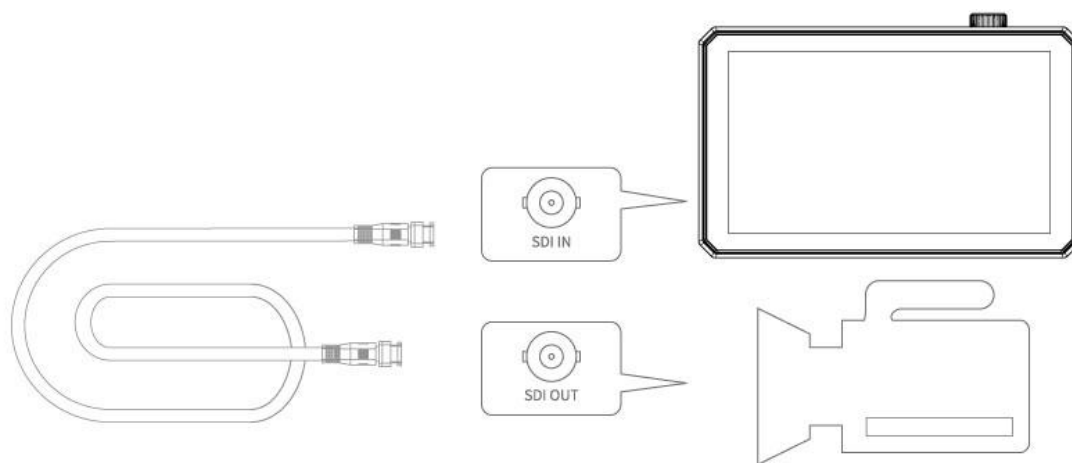

使用注意事项

- 移动设备时要注意，不要绊到线材导致热拔插的情况发生
- 定期检查 HDMI/SDI 接口和 HDMI/SDI 线材是否有磨损或异物堵塞

- 不使用时建议断开连接，保护线材和接口

物理保护措施

- 使用 HDMI 线材固定夹或支架
- 线材要留有适当余量，避免太紧绷
- 考虑使用 L 型 HDMI 接头减少 HDMI 接口的压力
- 可以使用 HDMI 转接头来保护相机上的 HDMI 接口，避免经常拔插导致的 HDMI 接口损坏

定期维护

- 检查接口是否有灰尘积累
- 设备电压是否稳定
- 确认线材没有折损
- 固定装置是否依然牢固
- 所有螺丝是否保持紧固

这些措施可以显著降低设备损坏的风险，延长使用寿命。

四、蜗牛云台安装

1. 根据相机上热靴的形状，选择云台安装的方向

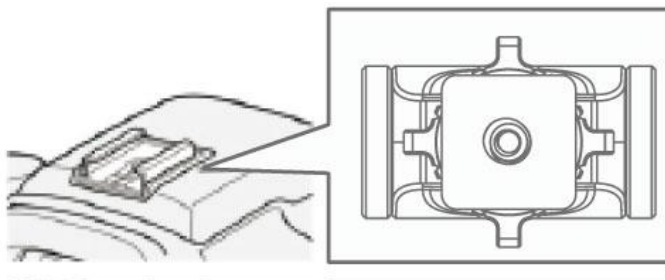

2. 将云台的 1/4 螺丝对准本设备的 1/4 螺丝孔

3. 将云台的转盘旋紧

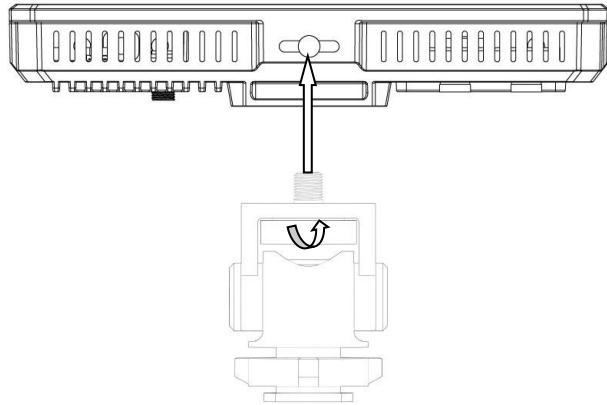

4. ① 沿图中所示的方向将蜗牛云台的底座完全插入通用热靴座中

② 将云台的转盘旋紧，从而将其固定在相机上

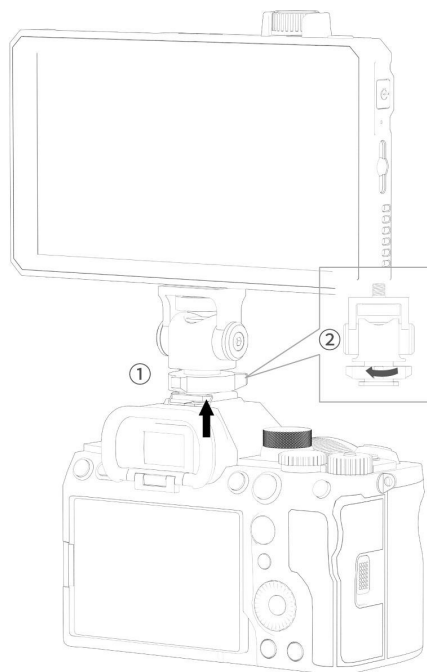

注：如果使用配有弹出式内置闪光灯的相机，请务必关闭相机的内置闪光灯。如果相机有内置自动闪光灯功能，请将该功能关闭。使用闪光灯之前，请将本装置从相机上卸下。

五、遮阳罩安装



① 遮阳罩



② 遮阳罩框



③ 成形



④ 效果图

将遮阳罩框②与监视器紧扣形成固定框③，打开遮阳罩①，将遮阳罩内侧的魔术贴毛面对准遮阳罩框②的勾面，靠紧粘贴到罩框侧框上，形成④效果图。

六、菜单及按键操作说明

在监视器正确接入电源后指示灯亮（红色），默认自动开机，指示灯转为黄色，输入信号后，指示灯由黄色转为绿色。

您也可以将电源开机设置为手动开机（进入菜单--系统设置--电源设置--开机模式--手动），设置后需长按 U 开机。

1. MENU 旋钮菜单操作

- ①. 菜单不显示时，直接旋转 MENU 旋钮调整音量或背光。可以在菜单用户选项--左右键设定 设置为音量或背光。

- ②. 长按 **MENU** 旋钮可调出快捷菜单，旋转选择所需功能，按下 **MENU** 旋钮确认。再次长按 **MENU** 旋钮可退出快捷菜单。
- ③. 按下 **MENU** 旋钮，进入 **OSD** 主菜单，旋转旋钮选择二级菜单。
- ④. 按 **MENU** 旋钮确认进入二级菜单,旋转旋钮选择功能。选择完按 **MENU** 旋钮确认进入功能菜单，旋转旋钮选择相应功能或调整参数,最后按 **MENU** 旋钮确认
- ⑤.按 **MODE/EXIT**键返回或退出菜单

2. 触摸屏幕菜单操作（开启屏幕触摸功能）

触摸屏开关：可将监视器顶部 **F1~F3** 任意一个设置为触屏开关键，进入菜单--用户选项--快捷键--**F1/F2/F3**--触屏开关,设置后直接按 **F** 快捷键可打开或关闭触摸功能

- ①. 手指双击屏幕，可打开主菜单（在屏幕左侧显示），点击相应的菜单显示二级菜单，可进入相应功能选项直接点击选择或设置。退出菜单，单击触摸屏幕。
- ②. 菜单不显示时，从屏幕的下方向上滑动，打开快捷菜单，左右滑动选择所需功能，点击相应的菜单框，可打开或关闭相应功能。（注：在快捷菜单下不能设置具体功能或参数，可以在主菜单设置。）
- ③. 菜单不显示时在屏幕 **1/2** 分屏左侧，可直接调整屏幕背光亮度；**1/2** 分屏右侧，可直接调整音量。

如图：

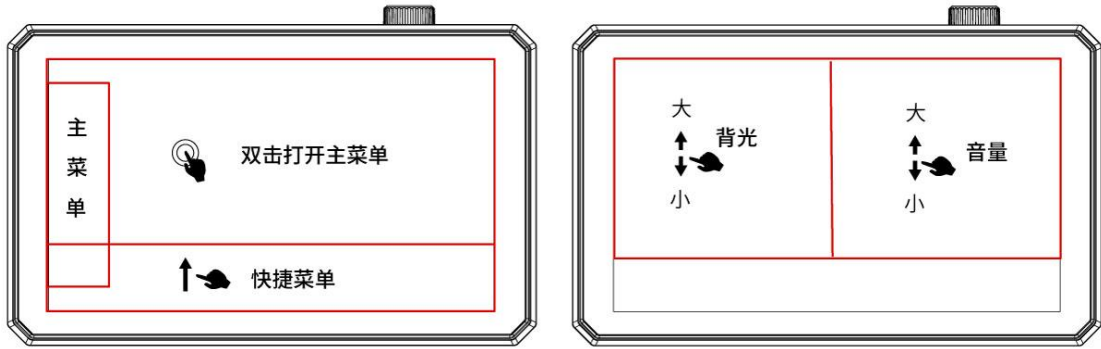

3. F1~F3 自定义功能键

监视器顶部配有 3 个自动定义功能按键，用户可根据自己的使用习惯对该键的功能自行进行定义。进入菜单—用户选项—快捷键—F1/F2/F3，选择里面所需的功能，比如 F1 选择“直方图”，选择后退出菜单直接按下 F1 键即可以快速调出直方图。





4. 菜单界面









七、菜单功能说明



功能辅助



 <p>全波形</p>	<p>开、关</p> <p>开启后，波形图、矢量图、直方图、音频柱全部显示，有助于更直观清晰地分析图像。</p>
 <p>波形图</p>	<p>开、关</p> <p>类型：RGB、YUV、灰度</p> <p>波形图透明度：关、25%、50%、75%</p> <p>位置 X:0-100（移动波形图横向位置）</p> <p>位置 Y:0-100（移动波形图纵向位置）</p> <p>波形图是专业视频制作的核心工具，它将画面的亮度、色彩信息转化为可视化曲线，帮你精准控制曝光、白平衡与色彩平衡，避免画面过曝、死黑或偏色，确保信号符合播出标准，适用于光线变化、构图复杂或电影视频的场景。波形图的 X 轴对应画面从左到右的位置，Y 轴代表位置的明暗情况。</p> <p>亮度波形（Y）显示：白色 / 灰色曲线，代表画面整体亮度分布</p> <p>RGB 分量波形显示：红、绿、蓝三通道独立波形，并排展示。</p> <p>YUV 波形：将颜色和亮度分离，Y 为亮度信号，U 与 V 分别表示蓝黄、红绿的色度信号。</p>
 <p>矢量图</p>	<p>开、关</p> <p>位置 X:0-100（移动矢量图横向位置）</p> <p>位置 Y:0-100（移动矢量图纵向位置）</p> <p>矢量图主要用于分析和监控画面的色彩信息，以圆形图表呈现通过色度信号的饱和度（鲜艳度）和色相（色调），量化画面色彩信息。帮助摄影师或调色师做出精准的判断。是影视、直播、广电等专业场景的“色彩校准标尺”。</p>
 <p>直方图</p>	<p>开、关</p> <p>类型：RGB1、RGB2、灰度</p>



	<p>位置 X:0-100（移动直方图横向位置）</p> <p>位置 Y:0-100（移动直方图纵向位置）</p> <p>RGB1 直方图: 把红、绿、蓝三个通道分别显示亮度分布，用来判断色偏、单色过曝 / 欠曝、白平衡和色彩层次。</p> <p>RGB2 直方图: R、G、B 三通道叠在同一坐标系，重叠区域呈现混合色（红+绿 = 黄，绿 + 蓝 = 青，红 + 蓝 = 品红，三色重叠 = 灰 / 白），适用于拍摄现场快速查看整体曝光与色偏。</p> <p>亮度直方图: 用来客观判断画面曝光、明暗分布的工具，非常适合来监看画面的整体曝光，避免过曝死白、欠曝死黑，辅助精准布光与后期。横坐标代表亮度等级（从左到右） 纯黑→阴影→中间调→高光→纯白，纵坐标代表该亮度下的像素数量。</p>
 <p>辅助对焦</p>	<p>开、关</p> <p>颜色:（红、绿、蓝）</p> <p>对焦级别: 对焦开启后可调整对焦级别（1~10）</p> <p>通过高亮显示画面中合焦的区域，帮助摄影师在手动对焦时快速、准确地判断焦点位置，尤其适配快速视频拍摄、人物等场景。</p>
 <p>音频柱</p>	<p>开、关</p> <p>位置 X:0-100（移动音频柱横向位置）</p> <p>位置 Y:0-100（移动音频柱纵向位置）</p> <p>音频柱是监视器可视化音频电平指示工具，可实时显示声音大小、判断是否 过载（爆音），解决“只看画面听不到声音”或环境嘈杂无法监听的问题，确保音画同步、录制无失真。尤其适合直播、外景/嘈杂现场拍摄。</p>
 <p>斑马纹</p>	<p>开、关</p> <p>阈值: 开启后可调整过曝值（10~100）</p> <p>一种实时曝光辅助工具，通过条纹图案高亮显示画面中的过曝区域，快速识别死白高光，确保准确曝光 — 非常适合视频拍摄、人像拍摄及户外强光场景。</p>
 <p>单色显示</p>	<p>开、关</p> <p>类型: 红、绿、蓝、黑白</p> <p>剥离色彩干扰，专注于曝光、对焦、对比度与单通道信号质量，快</p>

	速判断画面亮度层次、边缘细节与色彩通道问题。
 伪色彩	<p>开、关</p> <p>类型: Normal, ARRI</p> <p>将画面每个位置准确的亮度值, 用不同的颜色来代指不同的亮度等级, 可以一目了然看到画面所有地方准确的曝光指数反映画面具体的每个区域的明暗分布。适用于视频拍摄、人像拍摄及复杂光线下的户外拍摄。</p>
 时间码 (仅限 SDI 信号)	<p>开、关</p> <p>类型: LTC、VITC</p> <p>同摄像机时间码, 分别由四组数字组成, 他们分别代表小时、分钟、秒数以及帧数。通过时间码, 可以快速找到视频中特定的一帧画面, 从而在后期的多机位剪辑中, 可以通过时间码功能快速对齐在同一时刻不同机位拍摄的视频素材, 大量节省了后期时间。</p>





线框辅助





 网格	<p>开、关</p> <p>类型: 2x2,3x3,4x4,5x5,6x6,7x7,8x8,9x9,自定义</p> <p>行: 2~9</p> <p>列: 2~9</p> <p>选择自定义时可自行设置网格的行和列</p> <p>颜色: 红、绿、蓝、黑、白、灰</p> <p>可对网格线选择以上颜色</p> <p>主要用于三分法构图、水平 / 垂直校准。可将画面面积分成相等的 4, 9, 16, 25, 36, 49, 64, 81 方格, 以便更好的构图。</p>
 安全框	<p>开、关</p>

	<p>类型：80%、85%、90%、93%、96%、2.35:1、9:16</p> <p>颜色：红、绿、蓝、黑、白、灰</p> <p>防止画面边缘被裁切、确保字幕 / 主体不丢失、适配不同播放设备。</p>
 中心标记	<p>开、关</p> <p>颜色：红、绿、蓝、黑、白、灰</p>
 比例标记	<p>开、关</p> <p>类型：4:3、13:9、14:9、15:9、16:9、1.66:1、1.85:1、2.35:1、9:16、1:1</p> <p>颜色：红、绿、蓝、黑、白、灰</p> <p>标记修饰：0~5</p> <p>实时预览目标画幅、规范取景、减少后期裁切，让拍摄与最终成片比例一致，提升构图效率与成片精度。</p>



图像显示

 扫描模式	<p>欠扫描、过扫描</p>
 显示比例	<p>自动、16:9、16:10、4:3、5:4、1.85:1、2.35:1、全屏</p> <p>匹配拍摄画幅、消除画面变形、精准构图监看，确保拍摄画面按原始比例无拉伸、无裁切地还原，适配不同制式与创作需求。</p>
 变形模式	<p>开、关</p> <p>类型：1.33X、1.6X、2.0X、2.0X MAG、用户</p> <p>在用户下可自定义调整变形 nX (1.20X~2.00X)</p> <p>配合变形宽荧幕镜头，将拍摄时被横向压缩的画面在监视器上还原为正常宽高比，实现实时监看正确构图与比例，解决变形镜头拍摄时画面“被压扁”、无法正常取景的问题。</p>



 图像翻转	<p>开、关</p> <p>类型：左右翻转、上下翻转、全局翻转</p> <p>解决监视器特殊安装角度（如倒挂、侧装）或拍摄视角受限导致的画面方向异常问题，让你在任何安装 / 拍摄姿态下都能看到正向、正常的画面，不影响监看、对焦与构图。</p>
 缩放模式	<p>开、关</p> <p>类型：2X、4X、9X、16X、用户</p> <p>在用户下可自定义调整（100%~200%）</p> <p>局部放大画面中心区域，用于精准对焦、检查细节、确认画质。</p>
 图像冻结	<p>开、关</p>
 点对点	<p>开、关</p> <p>让监视器输入信号像素与屏幕物理像素 1:1 对应显示，不拉伸、不缩放、不裁切，完整还原信号原始分辨率与细节的显示模式。是对焦、画质检查、构图校准的关键功能。</p> <p>注：此功能仅限输入信号分辨率≤监视器物理分辨率</p>



用户选项





 LUT	<p>开、关</p> <p>LUT 开关开启后可使用 Lut 设置（SLOG2、SLOG3、LOGC、VLOG）。</p> <p>用于快速查找和输出特定颜色数据的表格。通过加载不同的 3D-LUT 表，可以快速重新组合色调，形成不同的色彩风格。</p> <p>Lut 导入：确认</p> <p>Lut 列表</p> <p>显示 4 个内置 Lut 和自定义导入的 Lut（最多 32 个）</p>
--	---

 HDR	<p>开、关</p> <p>类型：HLG1, HLG2, HLG3</p> <p>HDR 高动态范围图像，带来更富有层次的明暗细节，还原真实环境中的视觉效果。</p>
 显示调整	<p>背光：0~100 调整屏幕的明亮度</p> <p>亮度：0~100 调整图像画面的明亮度</p> <p>对比度：0~100 图像画面最亮处与最暗处比例的调整，调整时注意图像画面的层次感，比例过大或过小，均可使图像失去彩色画面的艳丽。</p> <p>饱和度：0~100 彩色浓度的调整</p> <p>色调：0~100</p>
 色彩调整	<p>显示范围：自动、Limit、Full</p> <p>此功能为可选择灰阶范围，Limit 灰阶范围为 64~940，Full 灰阶范围为 0~1023（灰阶是一种表达图像亮度变化的方式，它使用不同的灰度级别来表示图像中不同区域的亮度。在灰阶中，亮度的变化由黑到白，通常以从 0 到 1023 的数字范围来表示，其中 0 代表黑色，1023 代表白色，中间数字表示灰度值的不同级别。）</p> <p>1.如果画面暗部丢失，细节看不清楚。比如输入的信号是 0~1023 范围的，但是监视器处于自动或者 Limit 设置，去掉了 0~60 和 944~1023 的亮度，导致暗部细节看不清楚。这个时候可以设置成 Full</p> <p>2.如果画面偏灰，黑色部分变成灰色。比如输入的信号是 64~940 范围的，但是监视器处于 Full 设置，导致暗部黑色偏灰。这个时候可以设置成自动或者 Limit.</p>

	<p>色温：5600K、6500K、9300K、用户</p> <p>在用户下，可对图像的红、绿、蓝进行调整（0~255），使图像画面的颜色符合自己的爱好。</p>
 快捷键	<p>全波形、波形图、矢量图、直方图、音频柱、中心标记、安全框、网格、辅助对焦、伪色彩、斑马纹、变形模式、图像冻结、单色显示、缩放模式、图像翻转、显示比例、比例标记、LUT、触屏开关</p>
 左右键 设定	<p>音量、背光</p>



系统设置

 用户切换	<p>用户切换：1~4</p> <p>可将设置好的菜单保存为 1~4，下次直接调用</p>
 菜单语言	<p>English、简体中文、Español、Português、Français、Nederlands、Deutsch、日本語、繁體中文、한국어로、русский язык、Italiano</p>
 菜单选项	<p>菜单时间：关、15 秒、30 秒、45 秒</p> <p>选择菜单画面在屏幕上的显示时间</p> <p>菜单透明度：关、25%、50%、75%</p> <p>调节菜单画面背景在屏幕上的透明程度</p> <p>无信号：红、绿、蓝、黑、白、灰</p> <p>无信号下可调整屏幕的底色</p>
 EDID 设置	<p>EDID 设置：2.0, 1.4</p> <p>兼容不同相机/设备的分辨率</p> <p>默认 2.0。如果手动设置为 1.4，然后又输入 4K60Hz, 需要重新设</p>

	置为 2.0
 音量	静音：开、关 音量：0~100 调节扬声器音量的大小
 风扇	散热风扇：开、关 类型：1~5 挡 注：风扇默认打开 3 挡
 电源设置	开机模式：自动、手动 默认自动开机，设置成手动后请按  开机
 复位	确认后，将系统和菜单设置的各项模拟量数据恢复到监视器的出厂初始状态。
 固件更新	固件版本 （显示固件版本号） 固件更新 确认

八、LUT 导入说明

1. U 盘格式支持 FAT32
2. 文件限制最多 32 个 Lut 文件
3. 文件要求
 - LUT 文件格式后缀为 **.cube**（不区分大小写）
 - 单个文件不得超过 **7.9M**。
 - 支持 LUT_3D_SIZE 为 **16, 17, 32, 33, 64, 65** 的文件

满足以上要求为有效文件

 - LUT 文件名要求用英文或数字，避免无法识别，导致提示不正确的文件名。

4. 导入步骤

(1) 确保将 U 盘插入附带的 USB 转 Type-C 头再与显示器 Type-C 接口连接

(2) 进入主菜单**用户选项--LUT--LUT 导入--确认导入**

系统会先识别 U 盘

- 如果 U 盘中存在有效的文件，则会将文件存入设备，并提示信息“**[n]name**”，其中 n 表示当前正存入第 n 个(n 不大于 32)，name 为当前导入的 LUT 文件名称。

■ 如何清空已导入的 LUT

插入一个空的 U 盘(即里面没文件),进入主菜单**用户选项--LUT--Lut 导入--确认**即可清空已导入的 LUT

九、固件升级

通常我们不建议随便升级,如确实需要请联系售后或相关人员获取相关固件程序

1. 使用支持 FAT32 格式的 U 盘,将升级文件拷到 U 盘,然后插入附带的 USB 转 Type-C 头的 USB 端口
2. 打开监视器,然后将 USB 转 Type-C 头的 Type-C 一端插入监视器的 Type-C 接口
3. 进入菜单选择**系统设置--固件更新--点击确认**升级。
4. 升级完毕后,监视器会自动关机,请手动重启.
5. 查看固件版本是否为最新版本

备注: 整个升级过程都要确保设备是供电状态

十、技术参数

屏幕尺寸	7" IPS
AG+AF 镀膜	雾度:10%± 4%; 光泽度:≥70; 透光率: ≥83%
分辨率	1920x1080 pixels
点 距	0.027(H) x 0.081(V) mm
色 彩	1.07B
色 深	10bit
色 域	97% DCI-P3
显示比例	16:9
亮 度	2000cd/m ²
对 比 度	1500:1
可视角度	88°/88°(L/R) 88°/88°(U/D)
背 光 源	LED
响应时间	Ton+Toff=25ms
输入信号	SDI、HDMI
输出信号	SDI、HDMI
音 频	3.5mm 立体声耳机孔
电源输入	DC IN 12V (适用 DC5.5*2.1mm 电源插头) Type-C (PD) 20W
SDI 支持格式	720p (60/59.94/50/30/29/25/24/23.98) 1080i (60/59.94/50) 1080p(60/59.94/50/30/29.97/25/24/24sF/23.98/23.98sF)
HDMI 输入/输出 格式	480i/576i/480p/576p 720p(60/59.94/50/30/29/25/24/23.98) 1080i(60/59.94/50) 1080p(60/59.94/50/30/29.97/25/24/23.98) 4K 3840×2160p (60/50/30/29.97/25/24/23.98) 4K 4096×2160p (60/50/30/29.97/25/24/23.98)

输入电压	DC 7~24V
消耗功率	≦ 18W
电池卡槽	NP-F 电池卡槽
外观尺寸	185Lx118.6Hx31.5D(mm)
重 量	613 克
安装方式	1/4-20 标准快装螺丝孔（顶部、底部、右侧、左侧）
工作温度	-20℃~50℃
存储温度	-30℃~60℃

十一、常见故障排除

1. 黑白图象或单色图像

- ① 确认彩色级别的饱和度和亮度、对比度的调整是否合适。
- ② 监视器的“单色显示”是否处于黑白或其他单色图像状态。

2. 接上电源开启后无图

- ① 查看信号连接线接触是否良好，监视器是否与输入信号同步。
- ② 请确保使用标准的适配器连接到监视器；如果是由电池供电，请检查电池是否处于充满电状态。

3. 没有声音

- ① 音量控制没有打开，加大音量试试。
- ② 检查信号源输入是否正常。

■ 备注:若仍存在其它问题,请联系我们的相关技术人员。

★由于我们在不断提高产品功能和产品性能,说明书如有变更,
恕不另行通知。