

7" 触摸摄影监视器



使用说明书

前言

感谢您选购本公司 7 英寸触摸摄影监视器。使用产品前请仔细阅读本说明书。祝您体验愉快！

安全注意事项

- 移动机器时慎防跌落导致机器严重损坏或损毁。
- 此产品中的液晶屏由玻璃制成，如屏破损可能会造成其他伤害。
- 保持产品远离热源，避免机器长时间暴露在阳光下，这将导致液晶屏的损坏。
- 机内无用户可调组件，非专业人员，请勿自行打开本机或自行尝试修理本产品！以免造成不必要的损坏。
- 为了更好的保养液晶屏和保护机壳，请按照以下方式避免潜在损坏：
 1. 避免用硬物撞击屏幕。
 2. 请勿用力擦屏及外壳，清洁时仅用适当力度。
 3. 请勿用溶剂擦拭屏幕及外壳，如酒精、颜料稀释剂或苯，这将对机器造成永久性损坏。
 4. 请勿直接在外壳及液晶屏上喷洒去污剂或其他清洁剂。
 5. 请勿用硬物直接在液晶屏上写划。
 6. 请勿在外壳及液晶屏上粘贴，任何黏合剂会导致液晶屏的损坏。
 7. 可用棉布轻轻擦拭掉外壳及液晶屏上的污垢。如需更彻底的清洁，可使用沾蒸馏水的棉布轻轻擦拭。请擦干监视器及液晶屏上过多的水分以防止损坏。

主要特征

- 7 英寸高清 IPS 屏, 图像清晰呈现
- 触控操作, 简单易上手
- 超薄轻量设计
- 3 个自定义快捷键, 可根据自己操作习惯, 自行定义 F 键的具体操作功能
- 9:16 竖屏比例标记, 适合抖音、快手等直播
- 4 组用户切换, 可保存已设置菜单并快速切换
- 4K HDMI, AV 输入, 满足不同需求
- 耳机立体声输出方便监听
- 多种供电方式 (DC 12V, Type-C 5V, NP-F 电池卡槽)

目 录

一. 产品概述	4
二. 供电方式	5
三. 监视器与相机连接步骤及注意事项	6
四. 蜗牛云台安装	8
五. 遮阳罩安装	10
六. 菜单及按键说明	10
七. 菜单功能说明	12
八. 固件升级	17
九. 技术参数	18
十. 常见故障排除	19

一、产品概述

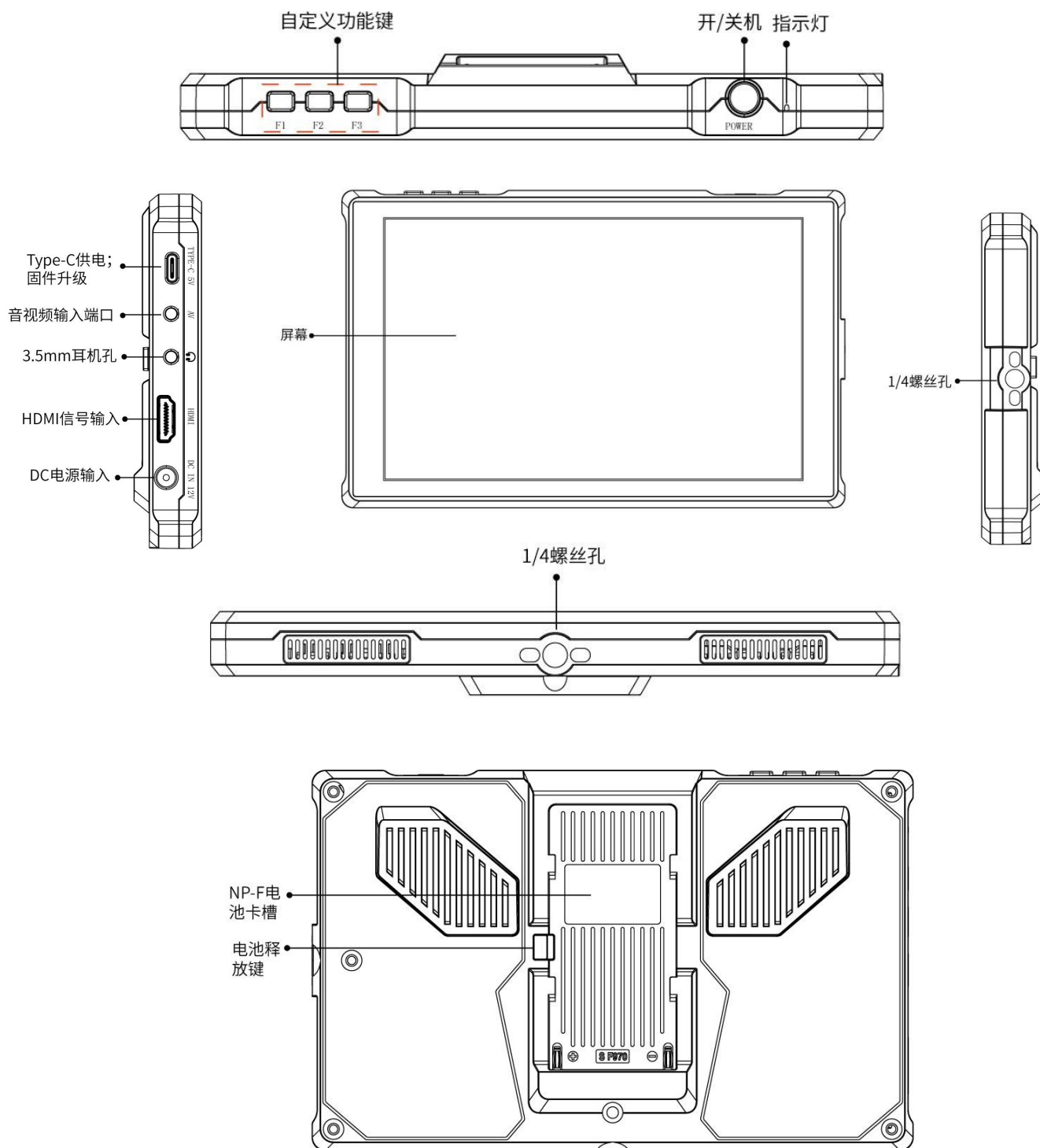

● AV 线插头配置说明

本机 AV 信号接口需要使用 3.5mm 四段式插头，选购 AV 线时需要注意插头的配置（见下图）

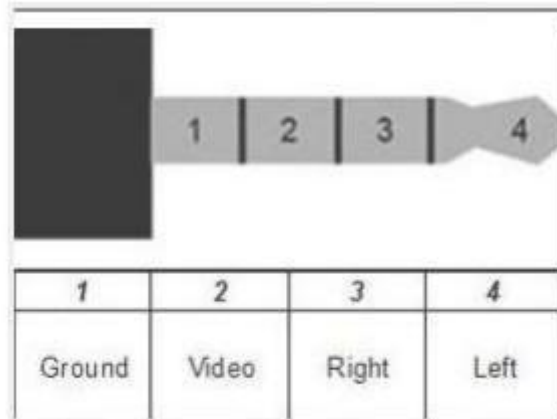

二、供电方式

本机的工作电源供给有三种方式：

A. 由直插式 DC 电源插口供电

请选用 DC5.5*2.1mm 直流电源插头，建议使用 12V/1A 或 1.5A 电源适配器供电。电源输入极性如图：



B. 监视器左侧带有 Type-C 5V 输入电源口。

此端口可连接充电宝供电，不做为数据传输；建议仅用于本机供电，不建议连接其他设备提供环出电源。请用 5V/2A 以上（含 2A）TYPE-C 电源供电。

C. 在监视器的后部设有 NP-F 电池卡槽，可以安装 NP-F 系列的电池向监视器供电。

电池型号可选：

NP-F970 F960 F950 F930 F770 F750 F730 F570 F550 F530
等规格。

● 电池安装与取出

- 1.沿所示方向将电池轻轻向内按压，然后向下滑动（不要松开）。
电池固定就位时会发出咔哒声。
- 2.取出电池。按住电池释放键的同时，向上滑动电池，然后将电池取出。

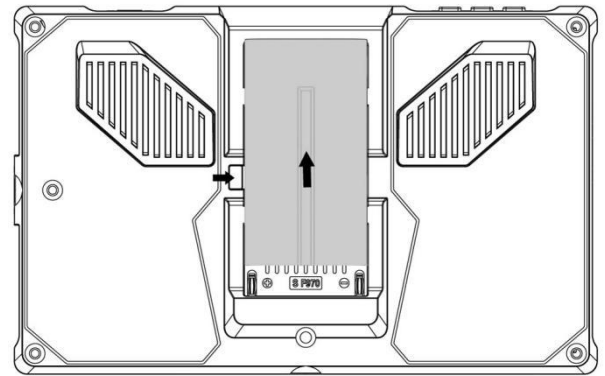
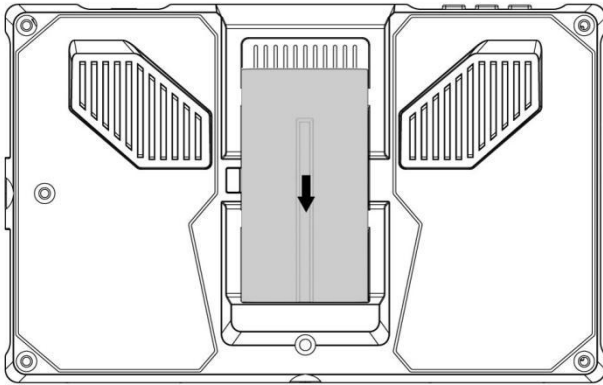

备注：建议使用标准原装电池。当选用的电池型号的不同，电池的容量不同，显示器的有效工作时间将有所差别，电池容量高的，供给监视器工作时间相应较长。长期不使用本产品，最好取下电池另外存放。

三、监视器与相机连接步骤及注意事项

连接前准备

- 确保相机/摄像机和监视器都处于关机状态
- 检查 HDMI 接口和线材是否清洁、完好
- 准备防静电手环或先触摸金属物体放电
- 确保工作台面干净、稳定

HDMI 线连接

1. 利用附带的 HDMI 线或 Micro HDMI 线连接本设备的 HDMI IN 和相机上的 HDMI OUT（如果 HDMI 线不够长，请另购其他尺寸的 HDMI 线）
2. 固定好线材，避免悬空或拉扯
3. 先开启相机电源，再开启监视器电源，相机取景器的影像将显示在本设备的屏幕上。如果相机具有 HDMI 输出设置功能，请将其设为 AUTO（自动）或 16:9。
4. 关机时先关闭监视器，等待完全关闭后，再关闭相机

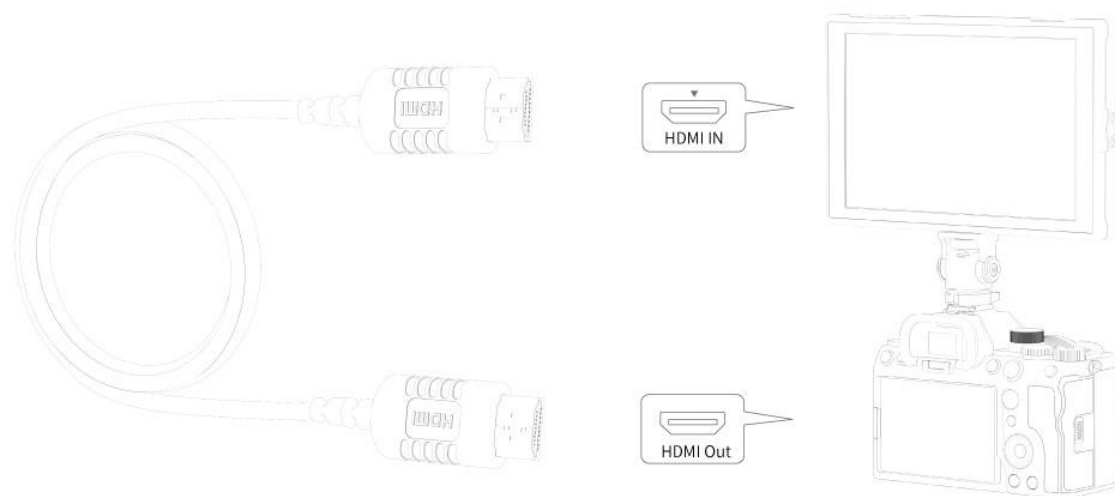

物理保护措施

- 使用 HDMI 线材固定夹或支架
- 线材要留有适当余量，避免太紧绷
- 考虑使用 L 型 HDMI 接头减少 HDMI 接口的压力
- 可以使用 HDMI 转接头来保护相机上的 HDMI 接口，避免经常拔插导致的 HDMI 接口损坏

定期维护

- 检查接口是否有灰尘积累

- 设备电压是否稳定
- 确认线材没有折损
- 固定装置是否依然牢固
- 所有螺丝是否保持紧固

这些措施可以显著降低设备损坏的风险，延长使用寿命。

四、蜗牛云台安装

1. 根据相机上热靴的形状，选择云台安装的方向

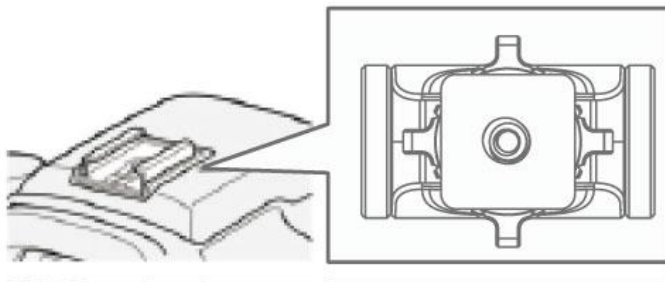

2. 将云台的 1/4 螺丝对准本设备的 1/4 螺丝孔
3. 将云台的转盘旋紧

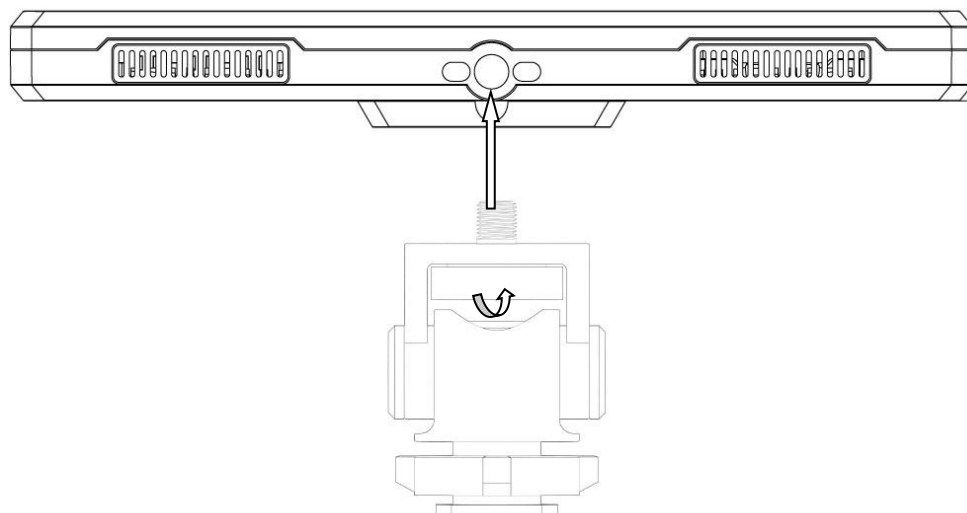

4. ① 沿图中所示的方向将蜗牛云台的底座完全插入通用热靴座中

② 将云台的转盘旋紧，从而将其固定在相机上

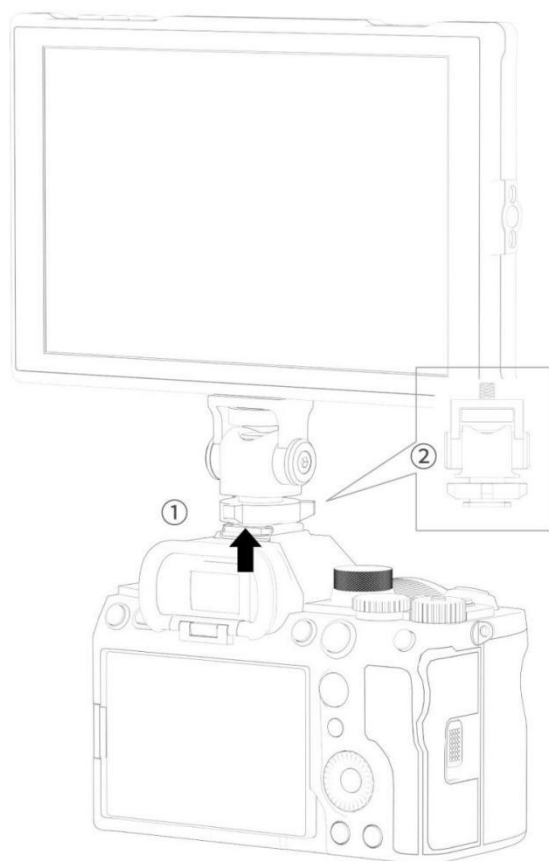

注：如果使用配有弹出式内置闪光灯的相机，请务必关闭相机的内置闪光灯。如果相机有内置自动闪光灯功能，请将该功能关闭。使用闪光灯之前，请将本装置从相机上卸下。

五、遮阳罩安装



① 遮阳罩

② 遮阳罩框



③ 成形

④ 效果图

将遮阳罩框②与监视器紧扣形成固定框③，打开遮阳罩①，将遮阳罩内侧的魔术贴毛面对准遮阳罩框②的勾面，靠紧粘贴到罩框侧框上，形成④效果图。

六、菜单及按键说明

在监视器正确接入电源后指示灯亮（红色），监视器自动开机，输入 HDMI 信号后，指示灯转为绿色。

开机后，轻按电源键关机或重新开机。

1. 触摸屏幕菜单操作（开启屏幕触摸功能）

触摸屏开关：可将监视器顶部 **F1~F3** 任意一个设置为触屏开关键，进入菜单--用户选项--快捷键--**F1/F2/F3**--触屏开关,设置后直接按 **F** 快捷键可打开或关闭触摸功能

- ①. 手指双击屏幕，可打开主菜单（在屏幕左侧显示），点击相应的菜单显示二级菜单，可进入相应功能选项直接点击选择或设置。退出菜单，单击触摸屏幕。

- ②. 菜单不显示时，从屏幕的下方向上滑动，打开快捷菜单，左右滑动选择所需功能，点击相应的菜单框，可打开或关闭相应功能。
(注：在快捷菜单下不能设置具体功能或参数，可以在主菜单设置。)
- ③. 菜单不显示时在屏幕 1/2 分屏左侧，可直接调整屏幕背光亮度；
1/2 分屏右侧，可直接调整音量。

如图：

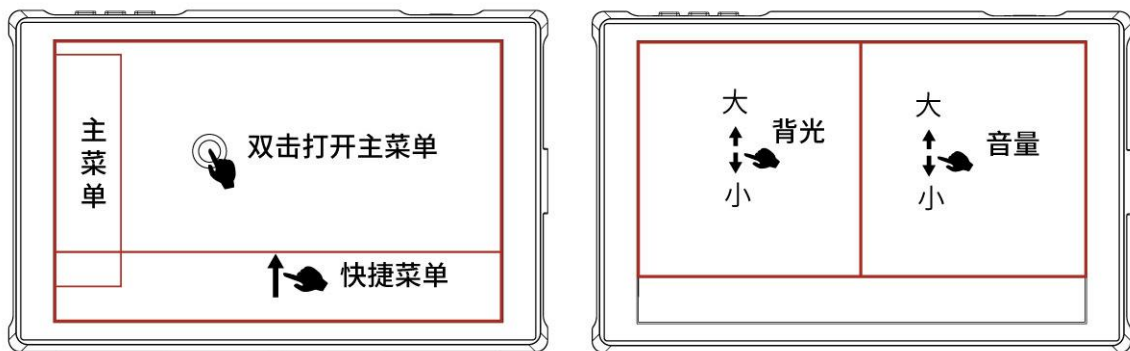

2. F1~F3 自定义功能键

监视器顶部配有 3 个自动定义功能按键，用户可根据自己的使用习惯对该键的功能自行进行定义。进入菜单—用户选项—快捷键—F1/F2/F3，选择里面所需的功能，比如 F1 选择“直方图”，选择后退出菜单直接按下 F1 键即可以快速调出直方图。

3. 菜单界面

显示信号输入
分辨率及帧率



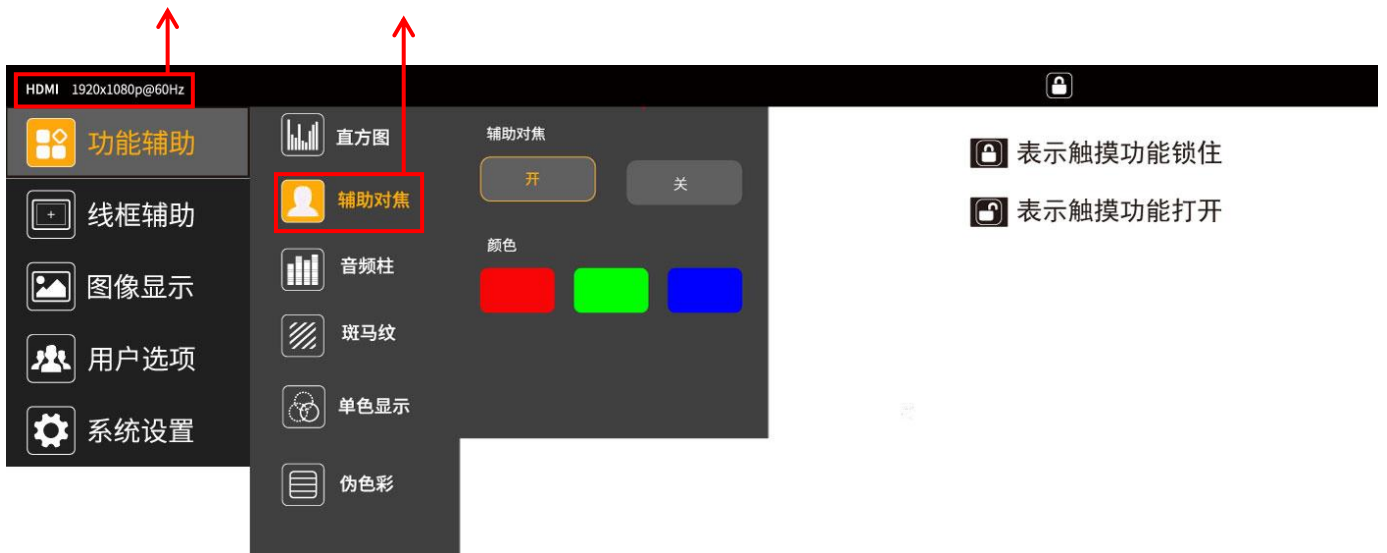

黄色表示选中





七、菜单功能说明



功能辅助

 直方图	开、关 亮度直方图：用来检查画面亮度的量化工具。把不同亮度用不同颜色显示。
 辅助对焦	开、关 颜色： （红、绿、蓝） 开启后突出显示对焦区域，以便您能够快速对焦相机而不会错过关键镜头。
 音频柱	开、关 开启后显示音频图以便于您了解使用的音频状态
 斑马纹	开、关 阈值： 开启后可调整过曝值（10~100） 将过度曝光部分的图像区域用动态斜条纹警示出来，提示摄影师是否需要调整摄像机参数，降低曝光值。

 <p>单色显示</p>	<p>开、关</p> <p>类型：红、绿、蓝、黑白</p> <p>开启后色调和饱和度调整快速准确</p>
 <p>伪色彩</p>	<p>开、关</p> <p>分析整幅画面的亮度分布用冷暖色重新显示，方便拍摄时的用光和后期制作</p>



线框辅助

 <p>网格</p>	<p>开、关</p> <p>类型：2x2,3x3,4x4,5x5,6x6,7x7,8x8,9x9 自定义</p> <p>行：2~9</p> <p>列：2~9</p> <p>选择自定义时可自行设置网格的行和列</p> <p>颜色：红、绿、蓝、黑、白、灰</p> <p>可对网格线选择以上颜色</p> <p>可将画面面积分成相等的 4, 9, 16, 25, 36, 49, 64, 81 方格，以便更好的构图</p>
 <p>安全框</p>	<p>开、关</p> <p>类型：80%、85%、90%、93%、96%、2.35:1, 9:16</p> <p>颜色：红、绿、蓝、黑、白、灰</p>
 <p>中心标记</p>	<p>开、关</p> <p>颜色：红、绿、蓝、黑、白、灰</p>
 <p>比例标记</p>	<p>开、关</p> <p>类型：4:3、13:9、14:9、15:9、16:9、1.85:1、2.35:1, 9:16</p>

	颜色：红、绿、蓝、黑、白、灰 标记修饰：0~5
--	----------------------------



图像显示

 扫描模式	欠扫描、过扫描
 显示比例	自动、16:9、16:10、4:3、5:4、1.85:1、2.35:1、全屏 提供多种宽高比例，以匹配不同的相机变形镜头
 变形模式	开、关 类型：1.33X、1.6X、2.0X、2.0X MAG、用户 在用户下可自定义调整变形 nX (1.20X~2.00X) 此功能配合宽屏幕电影镜头使用，还原真实比例的电影画面，允许您将拍摄到的图像进行不同程度的变形，以便查看。
 图像翻转	开、关 类型：左右翻转、上下翻转、全局翻转
 缩放模式	开、关 类型：2X、4X、9X、16X、用户 在用户下可自定义调整 (100%~200%) 将图像放大以高品质特写
 图像冻结	开、关
 点对点	开、关 使摄影师可以 1:1 查看原始信号图像，该功能对于捕捉最佳细节至关重要。



用户选项



 <p>显示调整</p>	<p>背光：0~100 调整屏幕的明亮度</p> <p>亮度：0~100 调整图像画面的明亮度</p> <p>对比度：0~100 图像画面最亮处与最暗处比例的调整，调整时注意图像画面的层次感，比例过大或过小，均可使图像失去彩色画面的艳丽。</p> <p>饱和度：0~100 彩色浓度的调整</p> <p>色调：0~100</p>
 <p>色彩调整</p>	<p>显示范围：自动、Limit、Full 此功能为可选择灰阶范围，Limit 灰阶范围为 16~235，Full 灰阶范围为 0~255（灰阶是一种表达图像亮度变化的方式，它使用不同的灰度级别来表示图像中不同区域的亮度。在灰阶中，亮度的变化由黑到白，通常以从 0 到 255 的数字范围来表示，其中 0 代表黑色，255 代表白色，中间数字表示灰度值的不同级别。）</p> <p>1.如果画面暗部丢失，细节看不清楚。比如输入的信号是 0~255 范围的，但是监视器处于自动或者 Limit 设置，去掉了 0~15 和 236~255 的亮度，导致暗部细节看不清楚。这个时候可以设置成 Full</p> <p>2.如果画面偏灰，黑色部分变成灰色。比如输入的信号是 16~235 范围的，但是监视器处于 Full 设置，导致暗部黑色偏灰。这个时候可以设置成自动或者 Limit.</p> <p>色温：5600K、6500K、9300K、用户</p>

	在 用户 下，可对图像的红、绿、蓝进行调整（0~255），使图像画面的颜色符合自己的爱好。
 快捷键	显示比例、图像翻转、比例标记、直方图、音频柱、中心标记、安全框、网格、辅助对焦、伪色彩、斑马纹、变形模式、图像冻结、单色显示、缩放模式、触屏开关、输入源



系统设置

 用户切换	用户切换：1~4 可将设置好的菜单保存为 1~4，下次直接调用
 菜单语言	English、简体中文、Español、Português、Français、Nederlands、Deutsch、日本語、繁體中文、한국어로、 русский язык、Italiano
 菜单选项	菜单时间：关、15 秒、30 秒、45 秒 选择菜单画面在屏幕上的显示时间 菜单透明度：关、25%、50%、75% 调节菜单画面背景在屏幕上的透明程度 无信号：红、绿、蓝、黑、白、灰 无信号下可调整屏幕的底色
 输入源	HDMI、AV
 音量	静音：开、关 音量：0~100 调节扬声器音量的大小

 复位	点击确认后，将系统和菜单设置的各模拟量数据恢复到监视器的出厂初始状态。
 固件更新	固件版本 （显示固件版本号） 固件更新 确认

八、固件升级

通常我们不建议随便升级，如确实需要请联系售后或相关人员获取相关固件程序

1. 使用支持 FAT32 格式的 U 盘，将升级文件拷到 U 盘，然后插入附带的 USB 转 Type-C 头的 USB 端口
2. 打开监视器，然后将 USB 转 Type-C 头的 Type-C 一端插入监视器的 Type-C 接口
3. 进入菜单选择**系统设置--固件更新--点击确认**升级。
4. 升级完毕后，监视器会自动关机，请手动重启。
5. 查看固件版本是否为最新版本

备注：整个升级过程都要确保设备是供电状态

九、技术参数

屏幕尺寸	7" （触摸）
分辨率	1280x800 pixels
像素间距	39.25(H) x RGB x 117.75(V) mm
色彩	16.7M
色深	8bit

显示比例	16:10
亮度	400cd/m ²
对比度	1000:1
响应时间	25ms
可视角度	89°/89°(L/R) 89°/89°(U/D)
背光源	LED
背光亮度调节	支持
输入	HDMI1.4, AV
视频彩色制式	PAL-4.43 / NTSC-3.58
音频	3.5mm 立体声耳机孔
电源输入	DC IN 12V(外径 5.5mm,内径 2.1mm), Type-C 5V 注: 请用 5V/2A 以上 (含 2A) Type-C 电源供电
HDMI 支持格式	480i/576i/480p/576p 720p (60/59.94/50/30/29.97/25/24/23.98) 1080i (60/59.94/50) 1080p (60/59.94/50/30/29.97/25/24/23.98) 3840×2160p(60/59.94/50/30/29.97/25/24/24sF/23.98/ 23.98sF) 4096×2160p (24Hz)
输入电压	7~24V
消耗功率	≦9W
外观尺寸	182Lx115Hx22D (mm)
重量	300g
电池卡槽	NP-F 电池卡槽
安装方式	2 个 1/4-20 标准快装螺丝孔 (底部、右侧)
工作温度	-20℃~50℃
存储温度	-30℃~60℃

十、常见故障排除

1. 黑白图象或单色图像：

- ① 确认彩色级别的**饱和度**和**亮度**、**对比度**的调整是否合适。
- ② 监视器的“**单色显示**”是否处于黑白或其他单色图像状态。

2. 接上电源开启后无图

- ① 查看信号连接线接触是否良好。
- ② 请确保使用标准的适配器连接到监视器；如果是由电池供电，请检查电池是否处于充满电状态。

3. 耳机没有声音

音量控制没有打开，可按音量键，加大音量试试。

★由于我们在不断努力提高产品功能和产品性能，说明书如有变更，恕不另行通知。